



Tagungen & Events 2023 - zeitgemäß und professionell

Hotel Villa Stokkum

Hanau

Herzlich willkommen!



Christoph Krieger

Geschäftsführender
Gesellschafter

Wir freuen uns, dass Sie sich für das Best Western Premier Hotel Villa Stokkum interessieren.

Unser traditionsreiches und familiengeführtes Vier-Sterne-Haus bietet Ihnen eine attraktive und reizvolle Umgebung mit hervorragender Verkehrsanbindung an die Rhein-Main-Region.

Die vielseitige Geschichte unseres Hauses spiegelt sich im Ambiente der einzelnen Räume wider. Sie haben die Wahl zwischen modernem, flexiblen Tagungscenter und verschiedenen historischen Räumlichkeiten, die mit zeitgemäßem Design und neuester Präsentationstechnik eine angenehme Tagungsatmosphäre schaffen.

Auf den folgenden Seiten stellen wir Ihnen viele interessante Möglichkeiten für Verbleibtagungen, Kundenseminare, Pressekonferenzen, Kick-off Events, Workshops u. v. m. vor. Unser Highspeed WLAN ermöglicht auch hybride und digitale Veranstaltungen.

Gemeinsam mit unserem qualifizierten und erfahrenen Team unterstützen wir Sie gerne bei der Planung und sorgen dafür, dass Ihre Veranstaltung ein voller Erfolg wird!

Seien Sie unser Gast und erleben Sie Professionalität und Gastfreundschaft im perfekten Ambiente!

Wir laden Sie herzlich ein, uns in 2023 als Ihre Event- und Veranstaltungsort in Betracht zu ziehen. Qualität und Kreativität wurden uns erst vor kurzem aufs Neue bestätigt und wir sind stolz darüber, uns jetzt „CERTIFIED Conference Hotel“ & „CERTIFIED Business Hotel“ nennen zu dürfen.

Lesen Sie in dieser Broschüre gerne mehr zum Thema **Qualified & Certified**. Freuen Sie sich auf unsere wunderbare Eventlocation „Zehntscheune“ mit erweiterten Dienstleistungen und zukunftsorientierten technischen Lösungen: **MICE at its BEST**.

Und natürlich dürfen Sie auch mit einigen Überraschungen rechnen, denn 2023 ist Jubiläumswort: **30 Jahre Villa Stokkum**.

Let's stay connected!



Achim Hunzinger

Direktor & Gastgeber

Inhalt



7 gute Gründe für gelungene Tagungen in der Villa Stokkum	4
Tagungsräumlichkeiten · Ansprechpartner	5
■ Auf einen Blick: Maße und Grundrisse	6
■ Tagungscenter der Villa Stokkum	7
■ Raum Schönborn · Raum Hutten	8
■ Raum Wenck · Raum Eppstein	9
■ Barocksaal	10
■ Raum Gewölbe	10
■ Raum 1655	10
■ Raum Sternfels	11
■ Zehntscheune	12
■ Herrenhof und Frauenzimmer	13
■ Tagungspauschalen	14
■ Technik	15
Restaurant Villa Stokkum · Hotelbar „BEEbar“	16
Have a break – Kaffeepause „Villa made“	17
Gästezimmer – „Tabak“ und „Grimm“	18
Rahmenprogramme	19
Qualified & Certified	21
Was Kunden sagen	22
Anfahrt	24

*Das Durchschnittliche gibt der Welt ihren Bestand,
das Außergewöhnliche ihren Wert.*

Oscar Wilde

7 gute Gründe für gelungene Tagungen in der Villa Stokkum

- 1** Ein idealer Tagungsort in attraktiver Umgebung mit hervorragender Verkehrsanbindung an die Rhein-Main-Region. Bestens erreichbar über Autobahnen, ICE-Bahnhof und Frankfurt Airport.
- 2** Das traditionsreiche Ensemble, das Historie und Moderne zu einem stilvollen Ambiente verbindet: Gewölbekeller von 1665, ab 1870 als Industriegebäude genutzt und 1989 zum heutigen Hotel umgebaut. Stetige Modernisierung der Räume und die kürzlich erfolgte Neugestaltung aller Zimmer mit zeitgemäßem Design bieten hohen Tagungskomfort.
- 3** Moderne Tagungs- und Präsentationstechnik mit kostenfreiem Highspeed WLAN bis zu 1.000 Mbit/s, Beamer bis zu 5.000 Lumen, Touchscreens, LED Displays, optimalen Beleuchtungskonzepten und einer Lüftungsanlage, die für permanente Abluft und praktisch virusfreie Zuluft sorgt.
- 4** Die persönliche Beratung und exzellente Referentenbetreuung durch unser freundliches Veranstaltungsteam, die Sie und Ihre Gäste verblüffen wird. Ihre Wünsche werden mit langjähriger Erfahrung kreativ und professionell erfüllt. Referenten erhalten gerne vorab eine persönliche Wunschliste.
- 5** Die gemütliche „BEEbar“, die Gartenterrasse, unser Eventgarten mit Boulebahn, 80 hoteleigene und ca. 100 öffentliche Parkplätze, aktuell fünf Ladesäulen und in naher Zukunft weitere, sowie ein hochmodernes SKY GYM bieten den Teilnehmern allen Komfort und Freiraum.
- 6** Zahlreiche Attraktionen vor Ort und in der direkten Nähe. Vom gemütlichen Ausklang im Restaurant über die zünftige Apfelweinverkostung bis hin zum „Casino-Abend“ ist Abwechslung garantiert.
- 7** Ausgezeichnete Qualität auf Best Western Premier-Niveau und jährliche Qualitätsprüfungen | Auszeichnung als CERTIFIED Business & Conference Hotel | Mitglied bei TOP250 Tagungshotels.





Tagungsräumlichkeiten

Unser Hotel in der Brüder-Grimm-Stadt Hanau bietet für alle geschäftlichen Anlässe passende Räumlichkeiten.

Schon Grafen und Edelleute residierten einst in Steinheim. An diese Zeit erinnern die klangvollen Namen der einzelnen Räume des modernen und effizienten Tagungscenters.

Das Tagungsensemble kombiniert den Barocksaal und das historische Gewölbe von 1665 im denkmalgeschützten Gebäudeteil der Villa Stokkum. Raum Sternfels mit besonderem Charme befindet sich in der 4. Etage unter dem Dachgebälk.

Außergewöhnliches Ambiente erwartet Sie in der historischen Zehntscheune, nur 3 Gehminuten vom Hotel entfernt.

Ansprechpartner

Persönliche Betreuung und Beratung sind ein wichtiger Faktor für das Gelingen Ihrer Veranstaltung. Vertrauen Sie dabei jederzeit auf unser freundliches Veranstaltungsteam:

Magdalena Kiedos
Veranstaltungskoordinatorin



Can Kip
Servicekoordinator



Kontakt

Telefon: +49 (0)6181 664-500

E-Mail: tagung@villastokkum.bestwestern.de

URL: www.villastokkum.de

Ein Tag ohne Lachen ist ein verlorener Tag.

Charlie Chaplin

Auf einen Blick: Maße und Grundrisse



Raum	Etage	Fläche (m²)	Länge	Breite	Höhe	Licht	Klima	Block	U-Form	Parlament	Kino	Kreis	Bankett
1 Schönborn	EG	50,00	8,00	7,10	3,20	TI/vd	Klr	20	19	20	40	20	24
2 Hutten	EG	29,00	7,10	4,10	3,20	TI/vd	Klr	12	11	10	15	10	16
3 Wenck	EG	29,00	7,10	4,10	3,20	TI/vd	Klr	12	11	10	15	10	16
4 Eppstein	EG	35,00	7,10	5,20	3,20	TI/vd	Klr	16	11	12	20	15	16
1 - 4 = Tagungscenter gesamt	EG	143,00	20,50	7,00	3,20	TI/vd	Klr	48	48	70	120	60	100
Tagungsräume im Denkmal:													
5 Barocksaal	1. OG	101,00	17,50	5,80	3,00	TI/vd	Klr	30	30	46	70	40	64
6 1665	1. OG	26,00	8,20	3,20	2,50	-	Klr	12	10	-	12	12	-
7 Gewölbe	1. OG	19,00	5,60	3,20	2,50	-	Klr	8	6	-	-	6	-
8 Sternfels	4. OG	88,00	12,20	8,30	4,50	-	Klr	25	25	35	50	25	32
Tagungslocation Zehntscheune - 3 Gehminuten vom Hotel:													
9 Zehntscheune	1. OG	236,00	32,00	8,20	3,50	TI/vd	Klr	-	60	120	200	50	120
10 Herrenhof	EG	100,00	12,90	8,60	3,00	TI/vd	Klr	19	19	25	50	20	40
11 Frauenzimmer	EG	33,00	7,00	5,00	4,00	TI	-	16	15	15	20	15	16

TI = Raum mit Tageslicht

vd = Raum ist verdunkelbar

KI = Raum mit Klimaanlage

Klr = Raum mit individuell regelbarer Klimaanlage

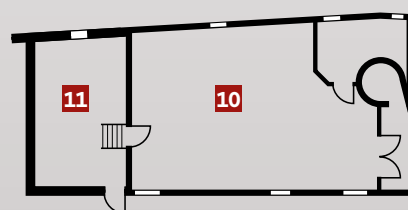
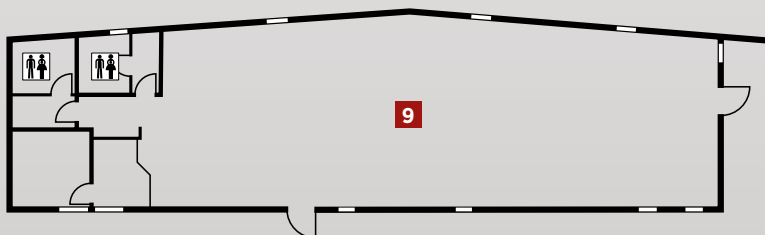
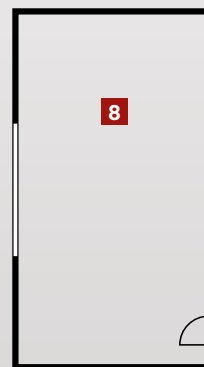
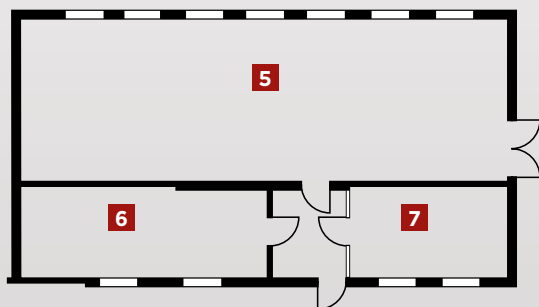
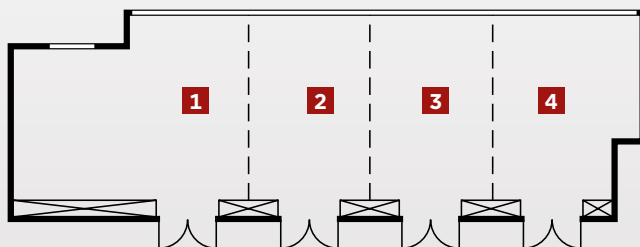

Das Tagungcenter der Villa Stokkum

Unser Tagungcenter im Erdgeschoss begrüßt Sie mit modernem, komfortablem Ambiente. Große Glasfronten sorgen für viel Tageslicht, bieten Blick auf den Eventgarten und sind bei Bedarf verdunkelbar.

Die Räume sind klimatisiert, verfügen über ein eigenes Foyer und direkten Zugang zur Terrasse. Dank der flexiblen Trennwände ist eine Kombination der Räume möglich. Die technische Ausstattung erfüllt die Anforderungen als CERTIFIED Conference Hotel.

Raum	Fläche (m ²)	Block	U-Form	Parlament	Kino	Bankett
1-4	143,00	48	48	70	120	100

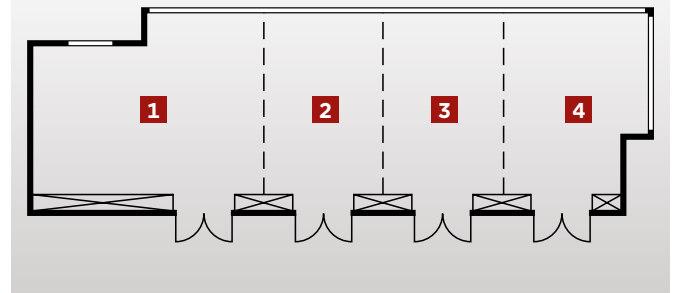

Raum Schönborn [1] · Raum Hutten [2]



Raum Hutten [2]

Raum	Fläche (m ²)	Block	U-Form	Parlament	Kino	Bankett
1	50,00	20	19	20	40	24
2	29,00	12	11	10	15	16

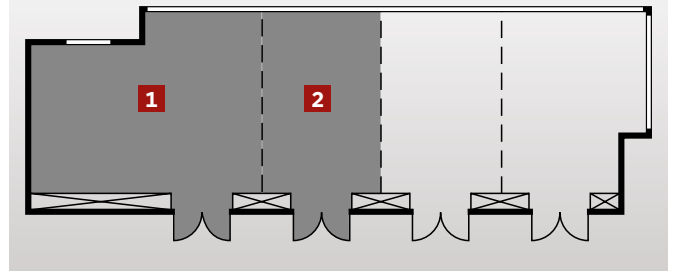

Raum Schönborn [1]

Raum Wenck [3] · Raum Eppstein [4]



Raum Wenck [3]

Raum	Fläche (m ²)	Block	U-Form	Parlament	Kino	Bankett
3	29,00	12	11	10	15	16
4	35,00	16	11	12	20	16

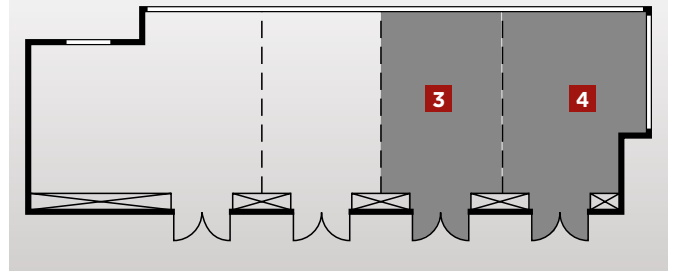

Raum Eppstein [4]

Tagungsensemble Barocksaal [5], 1665 [6] und Gewölbe [7]

Im ältesten Gebäudeteil der Villa Stokkum bilden die Räume Barocksaal [5], 1665 [6] und Gewölbe [7] ein außergewöhnliches Tagungsensemble in der ersten Etage. Das historische Gewölbe von 1665 hat den beiden kleinen Räumen die Namen gegeben. Neueste Präsentationstechnik, optimale Beleuchtung und zeitgemäßes Design sorgen für ausgezeichnete Tagungsqualität und geben Raum für Kreativität und Inspiration. Zusätzlich verfügt das Ensemble über ein eigenes Foyer und Zugang zum barocken Innengarten.

Raum	Fläche (m ²)	Block	U-Form	Parlament	Kino	Bankett
5	101,00	30	30	46	70	64
6	26,00	12	10	-	12	-
7	19,00	8	6	-	-	-

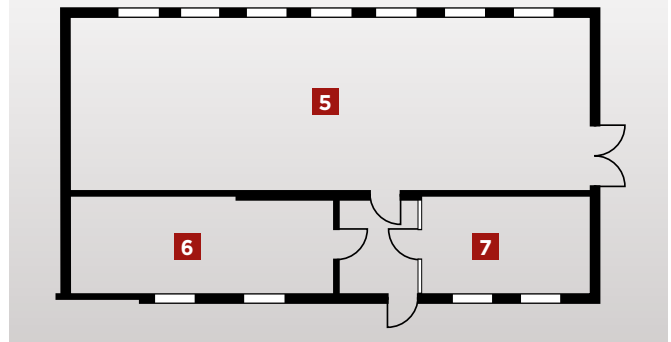

Barocksaal [5]



1665 [6]



Gewölbe [7]

Raum Sternfels

Raum Sternfels liegt in der 4. Etage unter dem historischen Dachstuhl der Villa Stokkum und ist sehr großzügig geschnitten. Ausgestattet mit sichtbarem Gebälk und hervorragender Deckenbeleuchtung bietet er Ihrer Veranstaltung ein besonderes Ambiente.

Begrenztes Tageslicht ist durch zwei Zwerggiebelfenster vorhanden.

Raum	Fläche (m ²)	Block	U-Form	Parlament	Kino	Bankett
8	88,00	25	25	35	50	32

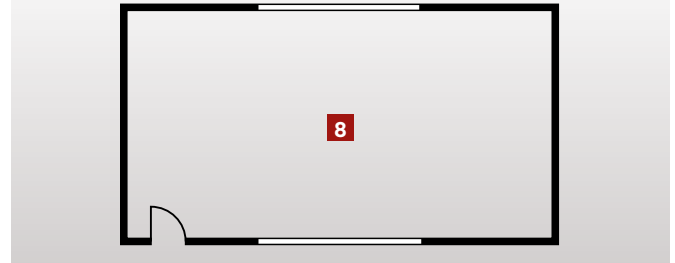

Historische Zehntscheune mit 4 Veranstaltungsräumen

Für größere Veranstaltungen und Tagungen bis zu 200 Personen steht eine weitere Location zur Verfügung, in drei Minuten fußläufig erreichbar.

Die historische Veranstaltungsstätte Zehntscheune inmitten der schönen Altstadt von Steinheim besticht durch drei unterschiedliche Räume: Zehntscheune [9] im Obergeschoss als größter Raum, Herrenhof [10 - Seite 13] im Erdgeschoss mit 100 m² und gleich daneben Frauenzimmer, [11 - Seite 13] als Gruppenraum nutzbar. Ausgestattet mit moderner Technik und Highspeed WLAN (bis 1.000 Mbit/s) bietet die Zehntscheune ein außergewöhnliches Ambiente für Ihre Seminare und Tagungen. Zusätzlich stehen leistungsstarke Beamer bis 5.000 Lumen und Touchscreens zur Verfügung. Und als Geheimtipp zählt auch der urige mittelalterliche und vielseitige Gewölbekeller mit 63 m², perfekt für ein „Afterwork“ Event.

Raum	Fläche (m ²)	Block	U-Form	Parlament	Kino	Bankett
9	236,00	-	60	120	200	120

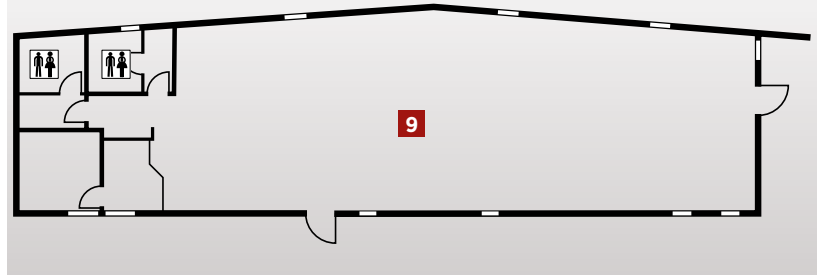

Herrenhof [10] und Frauenzimmer [11]

Im Erdgeschoss der Zehntscheune liegen die Räume Herrenhof [10] und Frauenzimmer [11]. Der großzügig geschnittene Raum Herrenhof bietet reichlich Platz auch für größere Veranstaltungen.

Der Raum Frauenzimmer, direkt neben dem Raum Herrenhof, eignet sich als zusätzlicher und/oder individueller Gruppenraum.

Raum	Fläche (m ²)	Block	U-Form	Parlament	Kino	Bankett
10	100,00	19	19	25	50	40
11	33,00	16	15	15	20	16

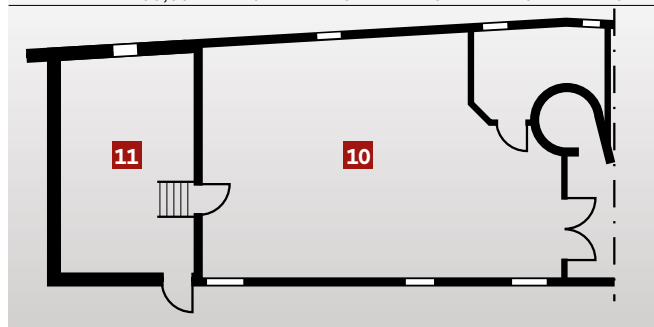

Herrenhof [10]



Frauenzimmer [11]

Tagungspauschalen

Schon bei der Planung Ihrer Veranstaltung ab einer Teilnehmerzahl von 10 Personen helfen Ihnen unsere Tagungspauschalen, jederzeit den Überblick über die Kosten zu behalten.

Je nach Länge und Umfang Ihrer Tagung können Sie aus zwei Pauschalen mit je drei Varianten die für Sie passende auswählen. Je nach Teilnehmerzahl und Größe des Tagungsraumes berechnen wir eine zusätzliche Raummiete.

Sonderwünsche und/oder Zimmeranfragen für Ihre Tagungsteilnehmer besprechen Sie am besten direkt mit unserem kompetenten Veranstaltungsteam (Seite 5).

Telefon: +49 (0)6181 664-500

E-Mail: tagung@villastokkum.bestwestern.de



Tagungspauschale Economy

- Veranstaltungsraum in geeigneter Größe
- Standardtechnik mit Leinwand, 1 Flipchart, 1 Pinnwand, 1 Moderatorenkoffer und Schreibmaterialien je Teilnehmer
- WLAN bis zu 1.000 Mbit/s
- Mineralwasser im Tagungsraum unlimitiert
- Kaffeepause „Villa made“ am Meeting Point mit Kaffeespezialitäten/Tee
- 3-Gang-Auswahlmenü oder Buffet mit Mineralwasser unlimitiert zum Mittagessen

Preis* halber Tag

(inkl. 1 Kaffeepause): pro Person € **61,00**

Preis* ganzer Tag

(inkl. 2 Kaffeepausen): pro Person € **75,00**

Preis* ganzer Tag mit Abendessen

(3-Gang-Auswahlmenü o. Buffet): pro Person € **108,00**

Tagungspauschale Exclusive

- Veranstaltungsraum in geeigneter Größe
- Standardtechnik mit Leinwand, 1 Flipchart, 1 Pinnwand, 1 Moderatorenkoffer, Beamer und Schreibmaterialien je Teilnehmer
- WLAN bis zu 1.000 Mbit/s
- Mineralwasser und Softgetränke¹ im Tagungsraum unlimitiert
- Kaffee und Tee zur Selbstbedienung während der gesamten Tagung am „Meeting Point“
- Kaffeepause „Villa made“ am Meeting Point mit Kaffeespezialitäten/Tee
- 3-Gang-Auswahlmenü oder Buffet mit Mineralwasser und Softgetränken¹ unlimitiert zum Mittagessen

Preis* halber Tag

(inkl. 1 Kaffeepause): pro Person € **69,00**

Preis* ganzer Tag

(inkl. 2 Kaffeepausen): pro Person € **82,00**

Preis* ganzer Tag mit Abendessen

(3-Gang-Auswahlmenü o. Buffet): pro Person € **115,00**

* Alle Preise beinhalten die gesetzliche Mehrwertsteuer. ¹ Softgetränke: Apfelsaft/Cola/Cola light

Technik

Moderne Präsentationstechnik ist das A und O einer Tagungsveranstaltung. Damit Sie Ihre Inhalte einfach und verständlich vermitteln können, stellen wir Ihnen die entsprechende Technik zur Verfügung. In unseren Tagungspauschalen bzw. in den Raummieten sind elementare Präsentations-Komponenten bereits enthalten:

In den Tagungsräumen:

1 Leinwand, 1 Flipchart, 1 Pinnwand, 1 Moderatorenkoffer und Präsentationstechnik (Beamer bis 5.000 Lumen, teilweise LED Displays & Touchscreens)

Im Tagungcenter, Barock-Ensemble, Herrenhof und der Zehntscheune ist ein LAN-Anschluss möglich.

Zusätzlich stehen kostenpflichtig zur Verfügung: Aktivboxen, Whiteboards und beschreibbare Easy Flip Folie.

Die Highlights für Sie kurz zusammengefasst

- **Moderne WLAN-Infrastruktur**
- **Individuelles Präsentations- und Videokonferenz-Setup**
 - Unterstützung der meistgenutzten Videokonferenzsysteme
 - Bereitstellung von vorkonfigurierten Referentennotebooks
 - Bereitstellung von Konferenzkameras
 - Speaker-Tracking-Kamera - click and play
 - WLAN-Mikrofone mit Echounterdrückung
- **Flexible Bereitstellung moderner Veranstaltungstechnik**
 - Mobile 4K- oder Full HD-Displays (75 und 84 Zoll Bildschirmdiagonale)
 - Full HD-Beamer sowie hochwertige Leinwände (163 Zoll Bildschirmdiagonale)
 - Hochwertige Audio- und Videotechnik (Handsender, Headsets, Beschallungsanlagen und Steuerung über moderne Tablet-Bedienoberflächen)



Konferenz und Tagungstechnik mit unserem Technikpartner VM Events Light and Sound GbR

Modernste Tagungstechnik sorgt in unseren Tagungsräumen für einen garantiert reibungslosen Ablauf Ihrer digitalen oder hybriden Veranstaltung. Vom klassischen Meeting mit Online- und Offline-Teilnehmern bis hin zum digitalisierten Vortrag, unter Verwendung eines professionellen Streaming-Equipments und mit entsprechender technischer Betreuung.

Neuster Stand der Technik bedeutet für uns im Bereich der hybriden Veranstaltung von der Sprecher-Tracking-Kamera über Wifi-Mikrofone bis hin zu 4K-Kamera. Für uns steht Ihre Veranstaltung im Mittelpunkt. **Wir planen mit Ihnen Ihre Konferenz und stimmen diese individuell auf Ihre Bedürfnisse ab.**

SPRECHER-TRACKING-KAMERA

Audio-Tracking durch 8 integrierte Richtmikrofone



Die Kamera ist nur in der Farbe schwarz lieferbar!

Die Sprecher-Tracking-Kamera sorgt für ein intelligentes Meeting-Erlebnis durch eine fortschrittliche Technologie zur Sprach-Erkennung und visueller Erkennung der Sprecher.

Dadurch sind die Teilnehmer von der manuellen Steuerung befreit und werden automatisch vom virtuellen Kameramann im Videobild eingeblendet. Den Teilnehmern ermöglicht es, sich ganz auf das Meeting zu konzentrieren.

Sprecher-Tracking-System im Einsatz

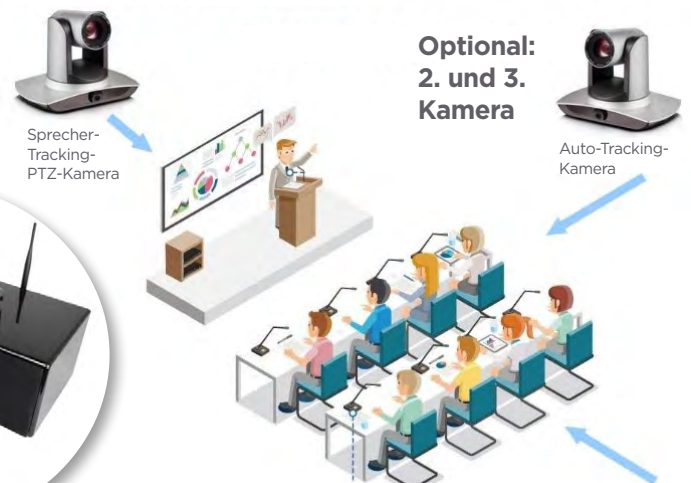

Restaurant Villa Stokkum

Bestens genießen lässt es sich in unserem stilvoll eingerichteten Restaurant Villa Stokkum. Unser Angebot zeichnet sich durch abwechslungsreiche und saisonale Gerichte mit ausgewählten frischen Zutaten, vorwiegend aus der heimischen Region, aus. Gerne reservieren wir exklusiv für Sie ab 80 Personen das Restaurant Villa Stokkum.

Im Rahmen Ihrer Tagung bieten wir Ihnen zum Mittagessen oder Abendessen ein Buffet oder ein 3-Gang-Auswahlmenü an. Auf unserer umfangreichen Karte finden Sie neben unseren „Villa Klassikern“ auch internationale Spezialitäten und kreative saisonale Interpretationen.

Für einen perfekten Start in den Tag erwartet unsere Übernachtungsgäste ein umfangreiches Frühstücksbuffet mit der „Eierstation“, an der wir Eierspeisen nach Ihren Wünschen vor Ihren Augen zubereiten. Starten Sie fit und dynamisch in den Tag!



Hotelbar „BEEbar“

Zentraler und schöner „Meeting Point“ unseres Hauses ist die „BEEbar“. Täglich wechselnde Kaffeepausen im Rahmen Ihrer gebuchten Tagungspauschale bieten Ihnen eine angenehme Atmosphäre zum Austausch und Networking, bei schönem Wetter auch mit direktem Zugang zur großzügigen Gartenterrasse.

Am Abend ist unsere „BEEbar“ ein Ort zum Wohlfühlen, Genießen und Verweilen. Runden Sie Ihre professionelle Tagung doch mit einem Gin- und Whisky-Tasting in unserer „BEEbar“ ab. Hierfür stehen uns externe fachkundige Partner zur Seite, die Ihnen beste Unterhaltung garantieren und fundiertes Wissen vermitteln.

Eine erstklassige Auswahl an trendigen und kreativen Drinks, Cocktails und saisonalen Speisen runden das Angebot ab.

In der „BEEbar“ können Sie einen schönen, erfolgreichen Tag gemütlich ausklingen lassen.



Have a break - „Villa made“

Auf saisonale und abwechslungsreiche Tagungsverpflegung legen wir großen Wert!

Für Ihre Kaffeepausen haben wir uns viele Ideen für Sie einfallen lassen. Freuen Sie sich auf außergewöhnliche und trendige Kreationen. Unter dem Motto „Villa made“ bereiten wir täglich wechselnde hausgemachte Speisen für Sie frisch zu. Verwöhnen Sie sich am Nachmittag mit selbst gebackenem Kuchen und weiteren süßen Kleinigkeiten. Als Überraschung dürfen Sie sich für den Heimweg eine kleine „Leckerei“ mitnehmen.

Zentraler „Meeting Point“ Ihrer Kaffeepause ist unsere „BEEbar“. Hier treffen Sie in lockerer und gemütlicher Atmosphäre auf andere Tagungsgäste unseres Hauses mit Gelegenheit zum Kennenlernen und Austausch.

In der Zehntscheune richten wir den „Meeting Point“ für die Kaffeepausen vor Ort ein und betreuen Sie bei schönem Wetter auch im Freien.



Kreative Ideen

für Ihre Kaffeepause



Gästezimmer

Unsere neu gestalteten und modern eingerichteten Hotelzimmer sind komplett klimatisiert. Die Einzelzimmer „Tabak“ nehmen Bezug auf unsere Historie als ehemalige Zigarrenfabrik. Einzel- und Doppelzimmer „Grimm“ in rot oder blau erinnern an die in Hanau geborenen Brüder Grimm. Jedes Zimmer verfügt über ein Marmor-Badezimmer mit Dusche, 6 Zimmer über eine Badewanne. Überlange Box-Spring-Betten (2,10 m) mit superbequemen, 30 cm dicken Taschenfederkernmatratzen und die Auswahl zusätzlicher Kissen an unserem „Kissenbuffet“ runden Ihren Schlafkomfort ab. Alle Zimmer sind mit einer Kaffeekapselmaschine mit Möglichkeit der Teezubereitung ausgestattet.



„Kissenbuffet“

Einzel-/Doppelzimmer Standard

Die Standardzimmer liegen frontseitig, teilweise mit Blick zur Altstadtmauer. Schallisolierte Fenster bieten zusätzlichen Komfort. In der 4. Etage verfügen sie zudem über Balkone. Als Einzel-, Doppel- oder Twinzimmer mit getrennten Betten buchbar.



Zimmerbeispiel Tabak



Zimmerbeispiel Grimm

Einzel-/Doppelzimmer Komfort

Die Komfortzimmer zum Entspannen liegen innenhofseitig mit Blick auf unser Barockgärtchen, also besonders ruhig und komfortabel! Als Einzel-, Doppel- oder Twinzimmer buchbar.



Zimmerbeispiel Grimm

Doppelzimmer Deluxe

Der Blick über den barocken Innenhof auf den Turm der ehemaligen Zigarrenfabrik verleiht den ruhig gelegenen Deluxe-Doppelzimmern auch den Namen „Turmzimmer“. Neben dem begehbaren und beleuchteten Kleiderschrank sind die Zimmer mit Marmor-Wannenbädern ausgestattet.

Rahmenprogramme

Gerne erstellen wir Ihnen individuelle Angebote.

Sie definieren die Ziele – wir sorgen für die Umsetzung! Ob Kreativ-, Kultur- oder Kulinarikprogramm, ob Indoor oder Outdoor – für jede Veranstaltung organisieren wir den passenden Rahmen! Lassen Sie sich individuell beraten! Hier nur eine kleine Auswahl der Möglichkeiten:



BierErlebnis

Runden Sie Ihre Tagung ab und erleben Sie die spannende Vielfalt der Bierwelt. Lassen Sie sich von Biersommelier Niklas van der Au durch eine Auswahl regionaler, nationaler und internationaler Biere führen und entdecken Sie die sensorische Vielfalt verschiedenster Bierstile. Spannende Informationen zur Herkunft und Geschichte der jeweiligen Biere, den verwendeten Rohstoffen und Besonderheiten bei der Herstellung runden das geschmackliche Erlebnis ab.

Für 10-30 Personen (2-3 Stunden) ab € 20,00 p.P. | Buchbar auch als „Bierempfang“ (statt Sektempfang) für größere Gruppen auf Anfrage.



Ebbelwoi, Äbbelwoi, Ebbelwei oder Stöffsche...

Die faszinierende Vielfalt hessischer Apfelweinkultur können Sie bei uns mit einer moderierten Apfelweinprobe erleben. Gerne laden wir unseren Keltermeister ein, der Ihnen Interessantes und Kurioses über den Apfelwein und dessen Historie erzählt.

Sie dürfen verschiedene Apfelweine verkosten. Dauer: ca. 1 Stunde, wobei wir eine Aufteilung in mehrere Abschnitte empfehlen, die in ein Menü eingebunden werden.

Für 10-35 Personen ab € 12,00 p.P. | Kleine oder große „Schoppentour“ auf Anfrage



Gin-Tasting

In Kooperation mit der Weinhandlung VINO della casa aus Niedernhausen und dem Gin-Experten Michael Kietzmann bieten wir Ihnen als Rahmenprogramm eine Verkostung von sechs verschiedenen Gins mit passenden Tonics an.



Whisky-Tasting

Bei einem Whisky-Tasting der besonderen Art stellt Thorsten Manus, German Brand Ambassador of Tamdhu, mit viel Sachkenntnis und Humor sechs herausragende Whiskys vor.



Führung durch die Steinheimer Altstadt

Ein Stadtführer holt Sie am Hotel ab und erzählt Ihnen während des ca. 1,5-stündigen Spaziergangs Wissenswertes über Steinheim. Zu einem besonderen Erlebnis wird die Stadtführung, wenn Sie den Stadtführer in historischem Kostüm buchen, etwa als Nachtwächter oder als Marktfrauen bei einer speziellen Kräuterführung.

Rahmenprogramme

Gerne erstellen wir Ihnen individuelle Angebote.

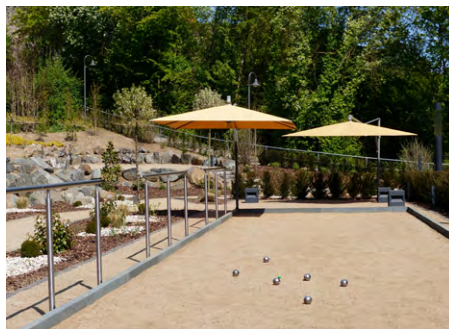

Entdecken Sie unseren Event-Garten mit Boule-Bahn

Wecken Sie den Teamgeist bei einem selbstgestalteten Boule-Turnier. Alles was Sie dafür brauchen erhalten Sie von uns, inklusive einer schriftlichen Spielanleitung und auf Wunsch mit einem kleinen Picknick auf der Anlage.

Gerne können Sie das Boule-Spiel mit XXL Indoor- und Outdoor-Spielen wie z.B. Mikado, Jenga und Schach für einen Riesenspaß kombinieren und mit einem Barbecue auf unsere Terrasse abrunden. Die Aufteilung des Gartens bietet unterschiedliche Möglichkeiten zum Verweilen und Entspannen, bei gutem Wetter auch unter Sonnenschirmen in Hängematten.



Golf-Schnupperkurs

Zum Ausgleich während oder nach der Tagung bieten wir Ihnen Schnupperkurse im nahegelegenen Golfclub Seligenstadt an. Spiel und Spaß, egal ob Anfänger oder Fortgeschrittene, die Teilnehmer können sich beim Abschlagen, Chippen und Putten versuchen.

Leistungen: Begrüßung durch den Pro, Nutzung der Bereiche Driving-Ränge, Putting-Green und Chippingarea, ca. 2 Stunden Training inkl. Leihschläger, Rangefee und Rangebälle. Ab € 190,00 pro Gruppe bis zu 8 Personen.



Das BESTe unserer Rahmenprogramme: Casino-Abende

Fühlen Sie sich wie in Las Vegas und setzen Sie alles auf eine Karte. Wir bieten risikofreie und abendfüllende Unterhaltung, ob Roulette, Black Jack, Poker, Craps, Quiz, Chuck-A-Luck, Jockey Derby oder Slots: Auf Entertainment geschulte Croupiers sorgen für einen unterhaltsamen Casino-Abend.

CASINO mobilé Entertainment Happy Vibes
Medien-Produktion GmbH
www.casino-mobile.de



Lindas quietschfidele Fotobox – Das völlig andere Event-Highlight

Für fantastische Momente bei Ihrer Veranstaltung! Mit der motivierenden Fotobox und großer Requisitenbox, Animation, guter Laune und Fotografin vor Ort ist Aktion und Spaß für alle garantiert. Die Bilder gibt es direkt zum Mitnehmen in top Bildqualität.

Ab 30 Personen, ab € 500,00
www.gk-design.de



Unsere Dekorationspartner

~ TISCHLEIN ICH DECK DICH ~

IHRE TISCH & DEKORATIONSKULTUR
RUNDUM SELIGENSTADT



www.tischlein-ich-deck-dich.de



BUSCHMANN
EVENTDESIGN

www.buschmann-eventdesign.de

Sie wünschen sich eine professionelle Ausstattung Ihrer Veranstaltung? Wir empfehlen Ihnen unsere Partner, die aufgrund ihrer langjährigen Erfahrung für beste Gestaltung sorgen.

Best Western Qualität – weltweit einheitliche Qualitätsstandards

Individuelle Hotels mit gleichbleibend hohen Standards: Best Western Hotels auf der ganzen Welt bringen ihren einzigartigen Charme und lokale Verbundenheit mit in die Gestaltung und Führung ihres Hotels. Dennoch haben alle Hotels der Gruppe einheitlich hohe weltweite Standards: Diese prüfen die Qualitätsbeauftragten der Marke im Rahmen der jährlichen Qualitätskontrollen vor Ort, der sich rund 230 Hotels der Region Central Europe sowie alle der rund 4.500 Hotels in knapp 100 Ländern unterziehen müssen. Der so genannte „Quality Performance Index“ dient mit einem ausgeklügelten Bewertungssystem als verlässliches Messinstrument. Der Index berücksichtigt die Ergebnisse aus der umfassenden Qualitätsprüfung vor Ort, die zusätzlich die sogenannte „Voice of the Customer“ beinhaltet – zum Beispiel Bewertungen in Online-Buchungsportalen sowie Gästebeschwerden. Egal, wo Sie als Gast sich auf-



halten: Bestimmte Merkmale in Ausstattung und Qualität werden Sie in allen Best Western Hotels rund um den Globus finden. Diese Standards in Kombination mit individuellem Design ermöglichen Ihnen einen kontinuierlich hohen und gleichzeitig authentischen Aufenthalt an Ihrem jeweiligen Ziel.



Testimonial zu Ihrer Erst-Zertifizierung am 09.07.2022

TAGEN UND FEIERN MIT HISTORISCHEM FLAIR

Diese Prüfung der Villa Stokkum in Hanau-Steinheim musste ich erst einmal sacken lassen, bevor ich meine Eindrücke in wenigen Zeilen zusammenfassen kann. Da wäre als erstes der herzliche Empfang durch das Personal, dann die sehr geschmackvoll gestalteten Zimmer, vor allem aber das wirklich sensationelle Frühstücksbuffet, das für jeden Geschmack etwas bietet – und das auch noch in Bio- bzw. Fair-Trade-Qualität. Und dann natürlich der moderne Tagungsbereich mit der – nur wenige Fußminuten entfernten – Zehntscheune, die mit Ihren alten Dachbalken und Natursteinmauern sowie den Gewölben an längst vergangene Zeiten erinnert und somit ein Tagungserebnis der besonderen Art garantiert. Nicht unerwähnt sollen der kleine aber sehr gut ausgestattete Fitnessraum sowie der herrlich grüne Außenbereich mit Blick auf die historische Stadtmauer inklusive Turm bleiben, wo man einen erfolgreichen Tag gerne bei einem leckeren Getränk von der Bar ausklingen lassen kann.

Ihr Prüfer
Andreas Schmid
 Services & Organisation
 Strategischer Einkauf
 DZ BANK AG





Prüfergebnis 07/2022
SEHR GUT
2.013 Punkte
von 2.000 möglichen Punkten
Das Zertifikat ist gültig bis 04/2025



Prüfergebnis 07/2022
SEHR GUT
2.025 Punkte
von 2.000 möglichen Punkten
Das Zertifikat ist gültig bis 04/2025

Neu seit Juli 2022

Auszeichnung als CERTIFIED Business & Conference Hotel

Bestätigte Qualität für anspruchsvolle Reisende und Tagungsgäste.

Als Bewertungskriterien werden spezielle Anforderungen für Business-Kunden als Maßstab genutzt. In neutralen und umfangreichen Prüfungen durch erfahrenen Travel- oder Eventmanager vor Ort entsteht so ein objektives Zertifikat mit verlässlichen Detail-Aussagen über die geprüften Hotels.

Was Kunden sagen

Als Geschäftsführer der BWH Hotel Group Central Europe GmbH und Vorstand der DEHAG Hospitality Group AG arbeite ich zusammen mit 170 Mitarbeitern.

Als Dienstleister ist das Team für uns der Dreh- und Angelpunkt für den Erfolg. Darum ist eine regelmäßige Aus- und Weiterbildung für uns unerlässlich, sowohl fachlich als auch persönlich. Unsere Seminarreihe „Starkes Miteinander“



enthält neben Wissensvermittlung vor allem auch eine Menge Wertschätzung für die Teilnehmer. Neben einem „einfühlsamen“ und zu uns passenden Coach sind Ambiente, Kulinarik und Herzlichkeit in der „Seminar-Location“ dabei immens wichtig.

In der Villa Stokkum finden wir das alles und fühlen uns rundum gut aufgehoben.



Marcus Smola

CEO BWH Hotel Group
Central Europe GmbH,
Board Member DEHAG Hospitality Group AG

Ein Problem hat uns zu begeisterten Gästen gemacht



Mein Name ist **Peter Traa** und ich bin seit über 30 Jahren freiberuflicher Coach und Trainer und darf schon länger in vertrauensvoller Verbundenheit mit der DEHAG Hospitality Group AG und ihren Tochterfirmen zusammenarbeiten.

Im April 2022 wurde unsere 2019 begonnene Workshop-Reihe „Menschen stärken – emotional intelligent“ für die DEHAG Hospitality-Group fortgesetzt. Die 2-Tage-Workshops für MitarbeiterInnen und Führungskräfte waren in einer vertrauten Seminar-Location in der Nähe der Eschborn-Zentrale fest gebucht.

Um es kurz zu machen: Die gebuchte Location konnte bei den ersten beiden April Terminen vor Ort, trotz bestem Willen der Verantwortlichen, unsere Lernerlebnis-Wünsche nicht erfüllen. Sie hatten während der Pandemie gute Mitarbeiter verloren und dabei selbst gemerkt, dass sie die gewohnte Qualität gegenwärtig nicht in die Räume bringen können. Logische Konsequenz: Wir mussten zeitnah für die bestehenden Termine eine neue Location, in möglichst regionaler Nähe finden.



Seminar „STARKES MITEINANDER“ wurde zum Volltreffer

Das Management der DEHAG und ich wollten, dass auch der Start unserer zweiten ermutigenden Workshop-Reihe von Anfang an als wertvoll erlebt wird und firmenintern für einen guten „Ruf“ sorgt. Und so war ich persönlich natürlich sehr gespannt, ob sich so kurzfristig noch ein „stimmiger Veranstaltungsort“ für uns alle findet.

Volltreffer: Das Gastgeber-Team des Best Western Premier Hotel Villa Stokkum konnte trotz der knappen Zeit genau die Erlebnis-Atmosphäre schaffen, die unserer Konzept-Vorstellung entsprach.

Mittlerweile sind wir dort wirklich heimisch. Ich persönlich bin Fan von zwei schönen Veranstaltungsräumen: Dem „Herrenhof“ innerhalb der Zehntscheune und dem „Barocksaal“ im Haupthaus. Beide mit einem ganz eigenem, einladenden Charme.

Hier wird ein starkes und am Gast orientiertes MITEINANDER gelebt. Immer wieder sind wir beeindruckt, wie fein hier die komplette Villa Stokkum Mannschaft in unserem Sinne agiert und auch schnell reagiert. Ob es darum geht, einen speziellen Wunsch zu erfüllen, eine spezielle Idee zu verwirklichen oder ein besonderes, „mehr als erwartet-Erlebnis“ zu schaffen...

Liebes Villa-Stokkum-Team,

ich nutze an dieser Stelle die Gelegenheit, persönlich und im Namen meiner Workshop-TeilnehmerInnen ganz herzlich **DANKE** zu sagen für dieses schnelle und wirkungsvolle Zusammenwachsen. Bleibt dran! Nutzt eure Chancen! Schafft weiterhin beste Erlebnisse! Wir vertrauen in euch, euer Können, eure Ideen, eure Führungsstärke und in euer persönliches und gemeinschaftliches Engagement. Pflügt und entwickelt eure Stärken, Talente und eure Professionalität weiter. Nehmt die Herausforderungen, aber auch die Chancen dieser Zeiten an – persönlich und in engagierter Teamstärke. Und wenn mal etwas schief geht, korrigiert und lernt daraus und erhaltet eure gute Laune.

**Genießt diese Wertschätzung,
Ihr habt sie alle MITEINANDER verdient.**

Peter Traa – „Menschen stärken“

www.peter-traa.de

So finden Sie uns:



Mit dem PKW:

Von der A3 Abfahrt Hanau. Dann auf der B45 Richtung Hanauer Kreuz, rechts halten, auf die B43a Richtung Hanau/Fulda oder von Norden A45/A66 auf die B43a Richtung Dieburg/Frankfurter Kreuz fahren. In beiden Fällen nehmen Sie auf der B43a die Ausfahrt Hanau-Steinheim/Klein-Auheim und fahren in Richtung Steinheim direkt auf das Hotel zu.

Öffentliche Verkehrsmittel:

Mit der S-Bahn dauert es von Frankfurt-Innenstadt bis Steinheim-Bahnhof übrigens nur rund 25 Minuten. Weiter mit der Buslinie 4, 11 oder 12.

Parkplätze:

Das Parken ist im Hotel Villa Stokkum kein Problem. Für ausreichende und bequem erreichbare Parkmöglichkeiten ist gesorgt. 80 kostenpflichtige Parkplätze inklusive 5 Elektrotankstellen befinden sich direkt am Hotel. Unmittelbar davor stehen ca. 100 kostenfreie öffentliche Parkplätze zur Verfügung. Fußläufig erreichbar ist ein weiterer öffentlicher und großzügiger Altstadtparkplatz P2.



Hotel Villa Stokkum